

Citroen

Peugeot



numer kat.	ilość w opakowaniu	marka/model	zastosowanie	mocowanie odpowiadające następującemu numerowi OEM
10021	10	Citroen Xsara I,	elementy i osprzęt w komorze silnika, spinka w otwór ϕ 7	
10147	10	Citroen Xantia II, C15, ZX, Xsara I, II, Saxo, XM I, II, Peugeot 106 91→96, 96→03, 406 97→99, 99→04, 306 93→97, 97→01, 307 05→11, 607 99→04, 04→10,	wykładzina bagażnika, nadkola (+ inne spinki), wykładzina bagażnika, spinka ϕ 6,2 nadkola (+ inne spinki), nadkola (+ inne spinki), wyciszenie pokrywy silnika, wykładzina bagażnika, wyciszenie pokrywy silnika, tapicerka klapy bagażnika, tapicerka klapy bagażnika,	6992 C6 6992 C6
10183	10	Peugeot Boxer I, II, III, Boxer I, II, Citroen Jumper I, II, III, Jumper I, II,	tapicerka drzwi, wykładziny, spinka w otwór ϕ 10 nadkola, tapicerka drzwi, wykładziny, nadkola,	8331 38 8331 38
10495	10	Citroen Berlingo I, II, Peugeot Partner I, II,	tapicerka drzwi, spinka w otwór ϕ 7,5 tapicerka drzwi,	8964 57 8964 57
10513	10	Citroen Berlingo I, II, Peugeot Partner I, II,	tapicerka drzwi, spinka w otwór ϕ 7,5 tapicerka drzwi,	8964 57 8964 57
10530	10	Peugeot 405, 605, Partner I, Citroen C5 00→04, 04→08, Berlingo I,	wyciszenie pokrywy silnika, spinka w otwór ϕ 7 nadkola (+ inne spinki), deska rozdzielcza, wykładziny bagażnika, nadkola (+ inne spinki), deska rozdzielcza,	6992 95 6992 95
10556	10	Peugeot 307 01→05, 05→11, Partner I, II, III, 607, 308, 807, Citroen Xantia I, II, C4 Picasso, C4, C5 00→04, 04→08, Berlingo I, II, III, Xsara I, II, Picasso, C8,	wykładziny w kabinie, wykładziny bagażnika, wykładziny w kabinie, wykładziny w kabinie, słupki, listwy progowe wewnętrzne, wykładziny dywanowe, nadkola, spinka ϕ 8,9 wykładziny w kabinie, wykładziny bagażnika, wykładziny w kabinie,	6995 X9 6995 X9
11026	10	Peugeot Boxer I, II, III, Citroen Jumper I, II, III,	tapicerka drzwi, tapicerka, spinka w otwór ϕ 7 tapicerka drzwi, tapicerka,	9399 W4 9399 W4
11047	10	Peugeot 306, 806, Partner I, II, Expert I, II, Citroen Xantia I, II, Xsara I, II, Berlingo I, II, Jumpy I, II, C6, C8, Evasion I, II,	tapicerka drzwi, tapicerka, tulejka ϕ 7,8 tapicerka drzwi, tapicerka drzwi,	6995 N7 6995 N7
11253	10	Citroen ZX, AX, Jumpy I, II, Peugeot 306, 309, Expert I, II,	tapicerka drzwi (komplet z 11255), spinka w otwór ϕ 6,5 słupki, tapicerka drzwi,	6999 CR 6999 CR
11255	10	Citroen Xsara Picasso, Evasion I, II, Jumpy I, II, Peugeot 405, 309, 306 93→97, Expert I, II,	tapicerka drzwi (komplet z 11253 i 12408), tulejka ϕ 7,8 listwy boczne, tulejka ϕ 7,8	8565 17 8565 17
11257	10	Peugeot Partner I, II, Citroen ZX, XM II, Berlingo I, II,	listwy boczne, spinka z tulejką w otwór ϕ 8,5 listwy boczne,	6991 N4 6991 N4
11261	10	Citroen Xsara Picasso, Xsara I, II, Berlingo I, II, Saxo, XM II, Berlingo I, II, Xsara I, II, Saxo, C5 00→04, Peugeot 406 97→99 (kombi), Partner I, II,	tapicerka klapy bagażnika, spinka w otwór ϕ 8 tapicerka drzwi, wykładziny bagażnika, tapicerka klapy bagażnika, tapicerka drzwi (Partner),	6990 50 6990 50
11342	10	Peugeot 205,	tapicerka, spinka w otwór ϕ 5	6992 93
11361	10	Citroen AX, Evasion I, II, C15, Peugeot 106 91→96, 205, 306 93→97, 405, 605, 806,	tapicerka drzwi, tapicerka bagażnika, spinka w otwór ϕ 8 tapicerka drzwi, tapicerka bagażnika (806),	6995 A3 6992 51
12407	10	Peugeot 406 97→99, 99→04, 106 96→03,	listwy boczne, spinka w otwór ϕ 9	8565 34

Citroen

Peugeot



numer kat.	ilość w opakowaniu	marka/model	zastosowanie	mocowanie odpowiadające następującemu numerowi OEM
12408	10	Peugeot 106 91→96, 309, 306 93→97,	listwy boczne (komplet z 11255), spinka w otwór ø 6,6	8565 20
12409	10	Peugeot 106 96→03, 206, 207, 306 97→01, 307 01→05, 05→11, Expert I, II, Boxer III, Citroen C2, Evasion I, II, Saxo, Jumpy I, II, C3 Picasso, Jumper III	listwy boczne, spinka ø 9,5 listwy boczne, podszybie czołowe, listwy boczne, podszybie czołowe,	8565 40 8251 EN 8565 40 8251 EN
15001	25	Citroen wszystkie modele, Peugeot różne modele,	wiele zastosowań, kostka montażowa 7,3 x 6,3 na wkręt 3 wiele zastosowań,	6992 G2 6992 G2
15052	10	Peugeot 406 97→99, 99→04, Expert I, II, Partner I, II, 406 97→99, 99→04, Partner I, II, Citroen Evasion I, II, Jumpy I, II, Xantia I, Xantia I, Jumpy III,	slupki, kostka 11,4 x 7,3 listwy progowe wewnętrzne, slupki, listwy progowe wewnętrzne,	6992 80 6992 80
16308	10	Peugeot 307 01→05, 05→11, 1007, Expert I, II, Partner I, II, III, Citroen C1, C2, C3 I, II, C3 Picasso, C4, C4 Picasso, Berlingo I, II, III, D85 11→, Xsara I, Xsara Picasso,	osłony pod silnikiem i podwoziem, blaszka metryczna M6, osłony pod silnikiem i podwoziem (+ inne spinki), osłony pod silnikiem i podwoziem (+ inne spinki),	
17002	10	Citroen, Peugeot - różne modele,	ciągnio zamka, spinka ø 5,5	
18089	10	Peugeot Boxer I, Bipper, Citroen Jumper I, Nemo,	podpora pokrywy silnika, podpora pokrywy silnika,	7938 14 7938 14
20242	10	Peugeot Boxer I, II, III, Citroen Jumper I, II, III,	tapicerka, wykładziny, spinka w otwór ø 8,5 tapicerka, wykładziny,	8748 Y6, 8748 W4 8748 Y6, 8748 W4
20251	10	Peugeot 605,	nadkola, kolek rozporowy w otwór ø 8,5	6973 34
22015	2	Citroen Saxo, Peugeot 106 91→96, 96→03,	kłapa bagażnika, kłapa bagażnika,	8735 35 8735 35
38072	10	Citroen Xsara Picasso, C2, C3 I, II, Saxo, XM I, II, Peugeot 205, 306 93→97, 97→01, 106 91→96, 96→03, 206, 307 01→05, 05→11, 308,	mocowanie wieszaków półki tylnej, spinka ø 6 mocowanie wieszaków półki tylnej, mocowanie wieszaków półki tylnej,	6992 18 6992 18
45083	10	Peugeot 205, 309,	osprzęt w komorze silnika, wiele zastosowań, nitonakrętka,	
50150Z	10	Citroen ZX, Xsara II (kombi), Saxo, Xantia I, II, Xsara I, II, Picasso, Berlingo II, III, Evasion I, II, Peugeot 306 93→97, 97→01, Partner II, III, 106 91→96, 96→03, 806,	nadkola (+ inne spinki), spinka w otwór ø 6,5 nakładka zderzaka tylnego, wykładziny w kabinie (3 drzwi), tapicerka drzwi, tapicerka drzwi, tapicerka kłapy bagażnika, podsufitka, tapicerka, nakładka zderzaka tylnego, tapicerka drzwi, tapicerka kłapy bagażnika, wykładziny w kabinie (3 drzwi), podsufitka, tapicerka,	6995 15 6999CQ 6995 15 6999CQ
50381Z	10	Citroen, Peugeot - różne modele,	tapicerka, tapicerka drzwi, spinka ø 9,1	
58204Z	10	Peugeot 605, 405, 406 97→99, 99→04, 306 93→97, 97→01, 206, Citroen AX, Saxo, C15,	wykładzina bagażnika, spinka w otwór ø 7,5 wykładzina bagażnika, tapicerka bagażnika, tapicerka,	6983 17 6983 17
71184	10	Citroen, Peugeot - różne modele,	wiele zastosowań, kolek rozporowy w otwór ø 7,5	



numer kat.	ilość w opakowaniu	marka/model	zastosowanie	mocowanie odpowiadające następującemu numerowi OEM
A17156	10	Peugeot Expert III, 308 13→, 1007, 407, Citroen C2, C3 I, II, C4 Picasso, C6, C5 00→04, 04→08, Jumpy III,	atrapa, zderzak przedni, obicia nadkoli w bagażniku, nadkola, kolek rozporowy w otwór o 8 nadkola, listwy progowe zewnętrzne, nadkola, osłona na silniku, nadkola, atrapa, zderzak przedni, obicia nadkoli w bagażniku,	6991 X7 6991 X7
A20001	10	Peugeot 406 97→99, 99→04, 307 01→05, 05→08, 807, 607 99→04, 04→10, Citroen C4 Picasso, C3 I, C4, C8, C5 00→04, 04→08,	nadkola, kolek rozporowy w otwór o 8 nadkola, osłona na silniku, plastiki pasa przedniego, nakładka zderzaka przedniego, nadkola, atrapa, osłony pod podwoziem, wykładzina bagażnika, nadkola, nadkola, listwa klapy bagażnika, osłona na silniku, nakładka zderzaka przedniego, nadkola, osłony pod podwoziem i silnikiem,	8211 WV 7013 J0
A52018	25	Citroen AX, XM I,	tapicerka (+ inne spinki), nakładki plastikowe tylnej klapy bagażnika,	6987 71
A56050	25	Citroen, Peugeot - różne modele,	uszczelki drzwi, uszczelki pokrywy silnika, spinka o 6,4	
A60953	10	Peugeot Expert I, II, Citroen Xantia I, II, Xsara I, II, C5 00→04, 04→08, Xsara Picasso, C6,	tapicerka drzwi, tapicerka, kolek rozporowy o 6 listwy progowe wewnętrzne, słupki klapy bagażnika, tapicerka klapy bagażnika,	6555 LE 6555 LE
A82029	10	Peugeot 207, 405, 406 97→99, 99→04, 106 91→03, 307 01→05, 05→08, Citroen C4, Saxo, C15, BX,	wykładzina bagażnika, spinka w otwór o 7 wykładzina bagażnika, wykładzina bagażnika,	7568 H0 7568 H0
A82030	10	Peugeot 306 97→01, 307 01→05, 05→08,	tapicerka drzwi, spinka w otwór o 8	6966 39
A82031	10	Peugeot 307 01→05, 05→08, 607 99→04, 04→10,	uszczelki drzwi,	6990 E0
A82032	10	Citroen Xantia II, Xsara I, II, C5 00→04, 04→08, Peugeot 407, 406 99→04, 306 97→01, 307 01→08,	deska rozdzielcza, kolek rozporowy o 6 osprzęt w komorze silnika, wiele zastosowań,	6991 F0 6991 F0
A82033	10	Citroen C5 00→04, Peugeot 407,	słupki, tapicerka, podsufitka w tylnej części,	8331 CA 8331 CA
B21002	10	Peugeot 107, Citroen C1,	nadkola, kostka 8 x 8,8 nadkola,	6822 QP 6822 QP
B22090	10	Peugeot 107, Citroen C1,	osłony pod silnikiem, kolek rozporowy o 7 osłony pod silnikiem,	6822 NK 6822 NK
B23143	10	Peugeot 107, Citroen C1,	nadkola, kolek rozporowy o 7 nadkola,	6822 N2 6822 N2
C10010	10	Citroen Xantia I, II, Xsara Picasso, Saxo, C5 00→04, 04→08, C2, C6, Berlingo I, II, Xsara I, II, Peugeot 407, 406 97→99, 99→04, 306 97→01, Partner I, II,	listwy boczne, spinka w otwór o 9 listwy boczne, listwy progowe zewnętrzne, listwy boczne, listwy klapy tylnej, listwy boczne, listwa klapy bagażnika, listwy boczne, listwa klapy bagażnika,	8565 35 8565 35
C10018	10	Citroen BX, Xantia II, AX, ZX, Xantia I, Peugeot 306 93→97, 97→01,	nadkola (+ inne spinki), spinka o 7,7 nadkola (+ inne spinki), nadkola (+ inne spinki),	6966 40 6999 R1 6999 R1



C10020



C10021



C10031

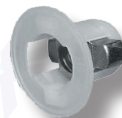

C10044



C10046

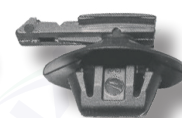

C10066



C10068



C10075



C10088



C10090



C10091

numer kat.	ilość w opakowaniu	marka/model	zastosowanie	mocowanie odpowiadające następującemu numerowi OEM
C10020	10	Citroen Berlingo I, II, AX, ZX, Evasion I, II, Peugeot 407, 806, 106 96→03, 406 97→99, 99→04, 605, 607 99→04, 04→10, Partner I, II,	uszczelka pokrywy silnika, spinka \varnothing 5,5 dolna uszczelka drzwi, dolna uszczelka drzwi, uszczelka podszybia czołowego, uszczelka podszybia czołowego,	6999 T4 6999 T4
C10021	10	Citroen Evasion I, II, Peugeot 806,	listwy boczne, spinka \varnothing 10,3 listwy boczne,	8565 32 8565 32
C10031	10	Peugeot 407, Partner III, 206, Citroen C5 04→08, C4 Picasso, C6, Berlingo III,	nadkola, nakrętka plastikowa, tapicerka drzwi, tapicerka bagażnika, nadkola, nadkola tylne, nadkola, osłony pod podwoziem, tapicerka drzwi,	7127 31 7127 31
C10044	5	Peugeot 605, Partner I, II,	osłony pod podwoziem, gniazdo na śrubę M6, \varnothing 9,9 tapicerka drzwi,	6941 90
C10046	10	Peugeot 806, Expert I, II, Citroen Evasion I, II, Jumpy I, II,	tapicerka drzwi, spinka w otwór \varnothing 8 tapicerka drzwi,	6992 82 6992 82
C10066	10	Peugeot wszystkie modele, Citroen wszystkie modele,	wiele zastosowań, spinka 14,2 x 6 wiele zastosowań,	6555 N7 6555 N7
C10068	10	Peugeot 405, 605, 806,	tapicerka drzwi, spinka w otwór \varnothing 8	6992 J4
C10075	10	Citroen C1, Peugeot 107,	wykładziny słupków przednich, tapicerka, spinka w otwór \varnothing 9 wykładziny słupków przednich, tapicerka,	6822 LL 6822 LL
C10088	25	Citroen Xsara Picasso, C8, Peugeot 406 97→99, 99→04, 807,	uszczelki drzwi, spinka w otwór \varnothing 4 uszczelki drzwi,	6997 86 6997 86
C10090	10	Peugeot 207, 406 97→04, 307 01→05, 05→08, 806, 607 99→04, 04→10, Expert I, II, 406 97→99, 99→04, 206, 807, Expert I, II, 106 96→03, 406 97→99, 99→04, 206, 307 01→05, 05→08, 607 99→04, 04→10, 206, 307 01→05, 05→08, 206, 307 01→05, 05→08, Citroen C4, Jumpy I, II, III, C8,	wyciszenie pokrywy silnika, kolek rozporowy \varnothing 6,5 wyciszenie pokrywy silnika, nadkola (+ inne spinki), wykładzina bagażnika, wykładzina bagażnika, tapicerka kłapy bagażnika, wykładziny wnętrza, atrapa (mocowanie od góry), nakładki zderzaków, nadkola,	6997 83 6997 T2
C10091	10	Citroen C4, C4 Picasso, Xsara Picasso, C5 00→04, 04→08, C3 I, II, C4, C6, C8, DS4, C4 Picasso 13→19, DS4, C4 Picasso 13→19, Berlingo III, Peugeot 308, 1007, 206, 207, 307 01→05, 05→08, 607 99→04, 04→10, 1007, 206, 207, 407, Partner III,	tapicerka drzwi, tapicerka kłapy bagażnika, spinka w otwór \varnothing 10 tapicerka drzwi, poszerzenia błotników, listwy progowe zewnętrzne, tapicerka drzwi, listwy progowe zewnętrzne, tapicerka bagażnika, pas tylny, tapicerka kłapy bagażnika, słupki, progi wewnętrzne, tapicerka kłapy bagażnika, tapicerka kłapy bagażnika, podszybie czołowe, tapicerka drzwi, tapicerka, poszerzenia błotników, listwy progowe zewnętrzne, podsufitka, tapicerka kłapy bagażnika,	6991 S6 6991 Z1 6991 S6 6991 Z1

Citroen

Peugeot



numer kat.	ilość w opakowaniu	marka/model	zastosowanie	mocowanie odpowiadające następującemu numerowi OEM
C10093	10	Citroen Jumper II, III, Peugeot Boxer II, III,	listwy boczne i tylne, spinka w otwór ϕ 8,9 listwy boczne i tylne,	8565 43 8565 43
C10099	2	Citroen AX, C15, Saxo, C3 I, II, C4, Evasion I, II, C2, C5 08→, Berlingo III, Peugeot 106 91→96, 96→03, 206, 306 93→97, 605, 806, Expert I, Partner III, 1007, 407,	podpora pokrywy silnika, spinka 15,5 x 7,3 podpora pokrywy silnika, podpora pokrywy silnika, podpora pokrywy silnika,	6992 P3 7928 34 6992 P3, 7928 27 7928 34
C10136	10	Citroen Xantia (kombi) I, II, C3 I, II, Berlingo I, II, Peugeot 206, 308, 407, Partner II, 1007, 306 93→97, 97→01, 406 97→99, 99→04, 307 01→08, 206, 307 01→05, 05→08, 607 99→04, 04→10, Partner I, II,	gniazdo tapicerki, plastikowe nakładki w bagażniku, nakładki plastikowe w tylnej części samochodu, nakładki słupków, progi wewnętrzne, podsufitka, gniazdo mocowania tapicerki, słupki, wykładziny bagażnika, tapicerka kłapy bagażnika, listwy progowe wewnętrzne, słupki,	8327 YA 8327 YA
C10153	10	Peugeot 306 93→97, 97→01,	nadkola, spinka w otwór ϕ 7,5	8964 77
C30014	10	Peugeot Expert I, 306 93→97, 97→01, 406 97→99, 99→04, 307 01→05, 05→08, 308, Citroen Xsara II, Jumpy I, II,	osłony w przestrzeni ładunkowej, kołek rozporowy w otwór ϕ 8,5 atrapa, wykładziny bagażnika, wykładziny bagażnika,	7813 24 7813 24
C30032	5	Peugeot silniki diesel 206, 306 93→97, 97→01, 307 01→05, 05→08, 607 99→04, 04→10, Partner I, II, Citroen silniki diesel Xsara I, II, Picasso, Xantia II, C4, C5 00→04, Berlingo I, II,	amortyzator mocowania osłony na silniku (komplet z C30200), amortyzator mocowania osłony na silniku (komplet z C30200), amortyzator mocowania osłony na silniku (komplet z C30200), amortyzator mocowania osłony na silniku (komplet z C30200), amortyzator mocowania osłony na silniku (komplet z C30200),	013 711 013 711
C30179	10	Peugeot Boxer I, II, III, Citroen Jumper I, II, III,	uszczelki drzwi tylnych, spinka ϕ 5,5 uszczelki drzwi tylnych, spinka ϕ 5,5	8710 67 8710 67, 8710 84
C30200	5	Peugeot silniki diesel 206, 306 93→97, 97→01, 307 01→05, 05→08, 607 99→04, 04→10, Partner I, II, Citroen silniki diesel Xsara I, II, Picasso, Xantia II, C4, C5 00→04, Berlingo I, II,	łącznik mocujący osłonę na silniku, łącznik mocujący osłonę na silniku, łącznik mocujący osłonę na silniku, łącznik mocujący osłonę na silniku, łącznik mocujący osłonę na silniku,	013 723 013 723
C30718	5	Peugeot 206, 207, 407, 607 806, 1007, Expert I, II, Citroen C4 Picasso, C2, C3 I, II, Jumpy I, II, III, C5 00→04, 04→08, C6, C5 00→04, 04→08, C6, Xsara II, Evasion I, II,	osłony pod silnikiem i podwoziem (komplet z C30719), osłony pod silnikiem + nadkola, nakładka zderzaka tylnego przy wsporniku mocującym (komplet z C30719), osłony pod silnikiem, dolne mocowanie nakładek zderzaków, osłona termiczna wydechu, osłony pod silnikiem i podwoziem, dolne mocowanie nakładek zderzaków (komplet z C30719), osłony pod silnikiem i podwoziem (komplet z C30719),	7030 16 7030 16
C30719	5	Peugeot 206, 207, 407, 607, 806, 1007, Expert I, II, Citroen C4 Picasso, C2, C3 I, II, Jumpy I, II, III, C5 00→04, 04→08, C6, C5 00→04, 04→08, C6, Xsara II, Evasion I, II,	osłony pod silnikiem (komplet z C30718), osłony pod silnikiem + nadkola, nakładka zderzaka tylnego przy wsporniku mocującym (komplet z C30718), osłony pod silnikiem, dolne mocowanie nakładek zderzaków, osłona termiczna wydechu, osłony pod silnikiem i podwoziem, dolne mocowanie nakładek zderzaków (komplet z C30718), osłony pod silnikiem i podwoziem (komplet z C30718),	7030 18 7030 18
C40338	10	Citroen C4, Jumpy III, Peugeot Expert III,	listwy boczne, listwa kłapy tylnej, spinka w otwór ϕ 9 listwy boczne, listwa kłapy tylnej,	8565 48 8565 48

Citroen

Peugeot



C40790



C40841



C40843



C50582

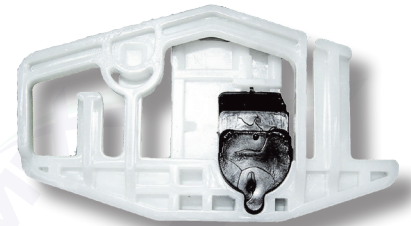

C50583

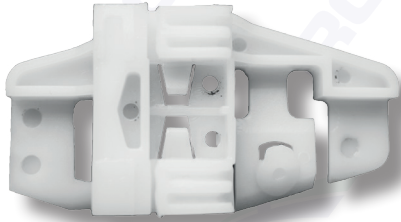

C50586

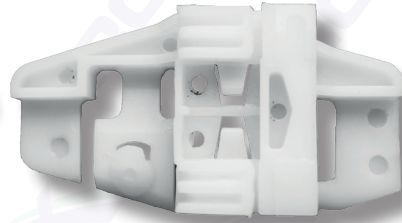

C50587



C50867



C50604

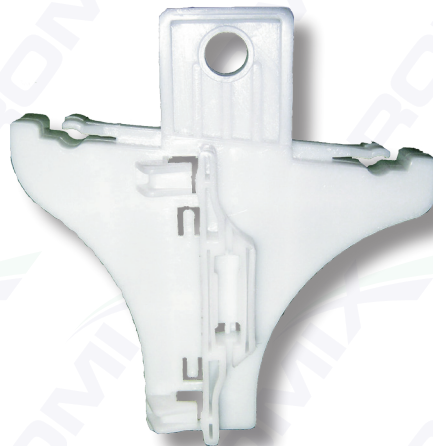

C50605

numer kat.	ilość w opakowaniu	marka/model	zastosowanie	mocowanie odpowiadające następującemu numerowi OEM
C40790	10	Citroen C4 Picasso, C2, C8, Jumpy III, C4 Picasso, C3 Picasso, DS3, Berlingo III, C4, C5 08→, DS5, Berlingo III, C5 08→, Peugeot 207, 407, 807, Expert I, II, III, Partner III,	nakładka zewnętrzna słupka środkowego, spinka w otwór ø 10 tapicerka drzwi (+ inne spinki), tapicerka drzwi (+ inne spinki), nakładki progów wewnętrznych, tapicerka kłapy bagażnika, tapicerka, półka tylna, listwy progowe zewnętrzne, tapicerka drzwi, wykładziny bagażnika, tapicerka drzwi, tapicerka, tapicerka kłapy bagażnika (+ inne spinki), półka tylna,	6991 Y8 9341 PF 6991 Y8 9341 PF
C40841	10	Peugeot 206, 207, 1007, Partner I, II, Citroen C2, C3 I, II, C5 00→04, Xantia I, II, Xsara I, II, Picasso, XM I, II, Saxo, Berlingo I, II,	wyciszenie pokrywy silnika, spinka ø 7,5 wyciszenie pokrywy silnika, wyciszenie pokrywy silnika, wyciszenie pokrywy silnika,	6995 V6 6995 V6
C40843	10	Citroen różne modele, Peugeot różne modele,	uszczelki drzwi, uszczelki pokrywy silnika i podszybia, spinka ø 6 uszczelki drzwi, uszczelki pokrywy silnika i podszybia,	
C50582	1	Peugeot 206,	plastik jednej z prowadnic podnośnika szyby bocznej, drzwi przednich, obie strony (druga prowadnica C50583),	
C50583	1	Peugeot 206,	plastik jednej z prowadnic podnośnika szyby bocznej, drzwi przednich, obie strony (druga prowadnica C50582),	
C50586	1	Citroen C3 I,	plastik jednej z prowadnic podnośnika szyby bocznej, drzwi przednich obie strony (druga prowadnica C50587),	
C50587	1	Citroen C3 I,	plastik jednej z prowadnic podnośnika szyby bocznej, drzwi przednich obie strony (druga prowadnica C50586),	
C50604	1	Citroen C5 00→04, 04→08,	plastik mechanizmu podnoszenia szyb bocznych, drzwi tylne - lewe,	
C50605	1	Citroen C5 00→04, 04→08,	plastik mechanizmu podnoszenia szyb bocznych, drzwi tylne - prawe,	
C50867	5	Citroen C5 00→04, 04→08,	bolec mocujący szybę drzwi tylnych, obie strony,	9227 51



C60104



C60111



C60151



C60155

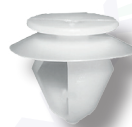

C60316



C60327

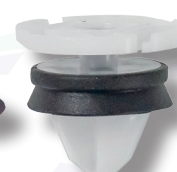

C60332



C60337



C60338



C60374

numer kat.	ilość w opakowaniu	marka/model	zastosowanie	
C60104	10	Citroen C3 I, II, C4 Picasso, Xsara Picasso, Evasion I, II, C5 00→04, 04→08, C8, Jumpy III, Xantia I, C8, Xsara I, II, Peugeot 207, 206, 806, 807, 607 99→04, 04→, Expert II, Expert I,	plastik pasa tylnego w bagażniku, atrapa, wykładzina w bagażniku, podsufitka, podszybie czołowe, słupki (Jumpy III), tapicerka klapy tylnej, wykładzina bagażnika, kieszenie drzwi, parapety przy półce tylnej, tapicerka drzwi, tapicerka (+ inne spinki), listwa wykładziny bagażnika, tapicerka bagażnika, tapicerka klapy bagażnika, listwy szyby przedniej, nakładki słupków, tapicerka, mocowanie wykładzin podłogowych,	6997 96 6997 96
C60111	10	Peugeot 307 01→05, 308, 407, Partner I, II, Citroen C2 I, II, C4, C4 Picasso, C5 00→04, 04→08, Jumpy III,	blaszka zabezpieczająca bolec zawiasów drzwi, na \varnothing 5 mm, blaszka zabezpieczająca bolec zawiasów drzwi, blaszka zabezpieczająca bolec zawiasów drzwi,	9044 44 9044 44
C60151	10	Citroen C4, Berlingo II, III, C3 Picasso, C6, Jumpy III, DS4, DS5, C3 Picasso, C4 Picasso, C5 08→, Peugeot 206, 207, 208, 308, Partner II, Partner III, Expert III,	osłony silnika, nadkola, kolek rozporowy w otwór \varnothing 8 osłony i plastiki na silniku, wykładziny drzwi przesuwnych (Jumpy), nadkola, pas tylny w bagażniku, osłony na silniku, osłony na silniku, tapicerka klapy bagażnika, osłony na silniku, nadkola, osłony pod podwoziem, osłony na silniku, listwy progowe zewnętrzne, osłony na silniku, nadkola, wykładzina bagażnika, nadkola, osłony na silniku, nadkola, osłony na silniku, osłony na silniku, tapicerka części bagażowej i tylnych drzwi,	8565 53 1609 267 280 8565 53 1609 267 280
C60155	5	Citroen C2, C3 I, II, XM II, Xantia I, II, Berlingo I, II, Peugeot 306 97→01, Partner I, II,	dolne elementy deski rozdzielczej oraz osprzęt w komorze silnika,	8221 54 6990 81
C60316	10	Peugeot 307 01→05, 05→08, 307 01→05, 05→08, 607 99→04, 04→,	tapicerka drzwi (+ C10091), listwa końcowa podsufitki, spinka w otwór \varnothing 10 wykładziny tapicerskie słupków, tapicerka klapy bagażnika, tapicerka bagażnika (+ C10091),	6991 T3
C60327	5	Peugeot 308, Citroen C4 Picasso 13→19, DS4, DS5,	tapicerka klapy bagażnika, mocowanie słupków, tapicerka klapy bagażnika,	8748 QT 8748 QT
C60332	5	Peugeot 308, 508, Citroen C4 Picasso 13→19, DS4, DS5,	tapicerka drzwi (+ inne spinki), spinka w otwór \varnothing 10 tapicerka drzwi (+ inne spinki),	9345 ZN 9345 ZN
C60337	10	Peugeot 1007, 207, 206, 307 05→08, 308, 607 04→, Citroen C5 04→08, C3 II,	nakładki słupków, spinka w otwór \varnothing 10 tapicerka drzwi (+ C40790), tylne wykładziny tapicerskie (+ C10091), tapicerka drzwi, tapicerka drzwi, tapicerka drzwi (+ C40790),	6991 S9 6991 S9
C60338	2	Peugeot 307 01→05, 05→08, Partner I, II, Citroen C4 Picasso, Berlingo I, II,	mocowanie podpory pokrywy silnika, mocowanie podpory pokrywy silnika,	6997 A9 6997 A9
C60374	10	Peugeot 106, 406, Citroen Saxo,	tapicerka bagażnika, spinka w otwór \varnothing 7 nakładki słupków w przedniej części,	6995 40 6995 40

Citroen

Peugeot



numer kat.	ilość w opakowaniu	marka/model	zastosowanie	mocowanie odpowiadające następującemu numerowi OEM
C60392	5	Peugeot 206, 206+, 1007, Expert III, Partner I, II, 807, Citroen Berlingo I, II, C5 04→08, C6, Jumpy I, II, III, C8,	śruba imbusowa mocowania zderzaków, śruba M6, śruba imbusowa mocowania zderzaków, śruba imbusowa mocowania zderzaków,	7427 23 7427 23
C60468	10	Peugeot 607, 307 01→05, 05→08, 207, 407, Citroen Berlingo III, DS4, C4, C4 Picasso, DS4,	osłony pod podwoziem, osprzęt w komorze silnika, wkręt o 4,8 nakładki zderzaków, osłony pod podwoziem, nakładki zderzaków, osłony pod silnikiem i podwoziem, wykładziny bagażnika,	6925 N0 6925 N0
C60537	5	Citroen C4, Peugeot 307 01→05, 05→08, 308,	mocowanie błotników przednich w górnej części, mocowanie błotników przednich w górnej części,	7840 L6 7840 L7
C60559	5	Peugeot Partner III, 308, 607, 206+, 3008, 106, 309, 605, 205, 307, 306, 206, Expert I, II, III, 406, 807, 5008, Citroen Saxo, ZX, C4, C4 Picasso, DS4, DS5, Jumpy I, II, C8, Xantia II, Evasion I, II, Berlingo II,	mocowanie przewodów hamulcowych oraz przewodów odprowadzania spalin w zakresie średnic od 4,8 do 6 mm, mocowanie przewodów hamulcowych oraz przewodów odprowadzania spalin, spinka w otwór o 6,5	4814 40 4814 40
C60561	5	Peugeot wszystkie generacje 106, 107, 306, 307, 308, 309, 406, 407, 508, 607, 806, Expert I, II, Partner I, II, Citroen Saxo, C1, C4, C4 Picasso, Xantia I, C5 00→04, 04→08, AX, Berlingo I, II, Jumper I, II, III, Jumpy I, II, DS4, DS5, C6, Evasion I, II,	podwójne mocowanie przewodów hamulcowych i przewodów innych instalacji w zakresie średnic od 4,8 do 8 mm - spinka w otwór o 6,5	6992 E7 6992 E7
C60562	5	Citroen Xantia I, II, XM II,	potrójne mocowanie przewodów hamulcowych i przewodów innych instalacji o od 4,8 do 8,0 - spinka w otwór o 6,5	96113710
C60575	10	Peugeot Partner I, II, III, Citroen Berlingo I, II, III,	podsuftka kabiny i części bagażowej, wykładziny podłogi, spinka w otwór o 8 podsuftka kabiny i części bagażowej, wykładziny podłogi,	6990 73 6990 74 6990 73 6990 74 8331 C8
C60595	10	Citroen C5 08→, Peugeot 308 07→13, 3008, 5008,	uszczelki drzwi, spinka w otwór o 5 uszczelki drzwi,	9025 J8
C60597	5	Peugeot 308 07→13, 406 97→99, 99→04, Partner II, III, Citroen Berlingo II, III, C4, C4 Picasso, DS4, DS5, C5 04→08,	osłony pod silnikiem, śruba M6, osłony pod silnikiem, nakładki zderzaków,	6984 03
C60615	5	Citroen C2, C3 II, Jumpy III, C3 Picasso, C4 Picasso 13→19, C4, DS3, C3 II, Peugeot 208, 2008, 308 II 13→, 207, 208, Expert III, 207, 308, 3008, 307 01→05, 05→08,	osłony pod silnikiem, śruba M6, osłony pod silnikiem, zderzak przedni, mocowanie reflektorów, zderzaki, zderzak przedni, osłony pod silnikiem, zderzak przedni, wsporniki błotników przednich, mocowanie reflektorów,	7013 GA 7013 AK 7013 GA 7013 AK
C60618	5	Citroen Saxo, Xsara I, Xantia I, II, Peugeot 5008, 307 01→05, 05→08, 807, Expert I, II, III, Partner I, II, III,	błotniki przednie, śruba metryczna M8, zderzak tylny, osłony pod silnikiem i podwoziem, wzmocnienie zderzaka przedniego, elementy zawiasów drzwi,	6923 G6 6923 G6



C60619



C60620



C60633

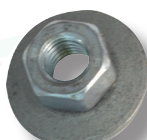

C60634

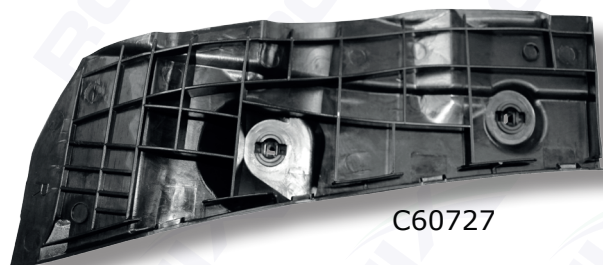

C60727



C60728

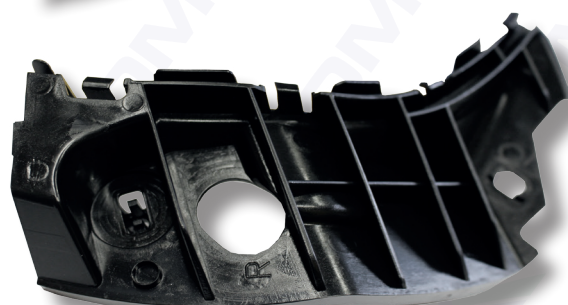

C60729

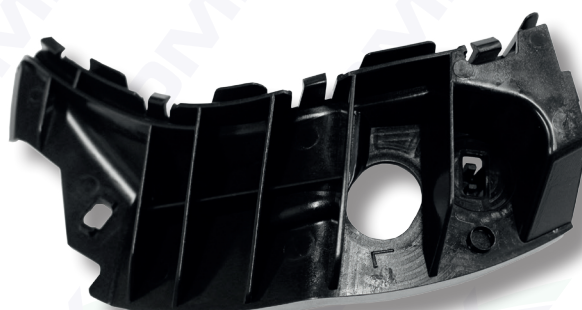

C60730

numer kat.	ilość w opakowaniu	marka/model	zastosowanie	mocowanie odpowiadające następującemu numerowi OEM
C60619	5	Citroen C2, DS4, DS5, C4 Picasso, Xsara II, Xantia II, C5 00→04, C8, Xsara I, Berlingo II, C3 Picasso, Xsara I, Xsara Picasso, C5 00→04, Berlingo II, Jumper II, Xsara I, Xsara Picasso, C3 Picasso, C5 00→04, 04→08, Jumper I, C5 00→04, 04→08, 08→, Xsara Picasso, Jumper I, C5 00→04, 04→08, Berlingo II, Peugeot 206+, 207, 3008, 5008, 607, Partner III, Expert III, 1007, 206+, 207, 301, 308, 406, 3008, 508, 5008, 1007, 508, 5008, Partner II,	blotniki przednie, śruba M6, osłony pod silnikiem, osłony na silniku, zderzak przedni, zderzak tylny, pas przedni, zderzak przedni, błotniki przednie, deska rozdzielcza,	6922 54 6922 54
C60620	5	Peugeot 207, 406, 307 01→05, 05→08, Expert I, II, Partner III, 607, 206, Citroen C2, C3 II, C4, Berlingo III, Jumpy I, II, Saxo, C3,	zderzak tylny, śruba metryczna M6, zderzak przedni, zderzak tylny, atrapa, zderzaki, zderzaki,	6922 H2 6922 H2
C60633	5	Citroen Berlingo III, C8 02→11, DS4, Evasion I, II, Jumpy I, II, Jumpy III, Peugeot 207, 607 99→04, 04→10, 806, 807, Expert I, II, Expert III,	nakładki zderzaków, osłony pod silnikiem, osłony pod silnikiem, osłony pod silnikiem, nakładki zderzaków,	7481 GP
C60634	5	Citroen Berlingo II, III, C4, C4 Picasso, DS4, DS5, C5 04→08, Peugeot 206, 308 07→13, 307 01→05, 05→, 406 97→99, 99→04, Partner II, III, 206+, 407, Expert I, II,	osłony pod silnikiem, nakładki zderzaków, osłony pod silnikiem, nakładki zderzaków, osłony pod silnikiem, nakładki zderzaków,	6936 C9 6936 C9
C60727	1	Citroen C1, Peugeot 107,	wspornik zderzaka tylnego, prawa strona, wspornik zderzaka tylnego, prawa strona,	7416 86 7416 86
C60728	1	Citroen C1, Peugeot 107,	wspornik zderzaka tylnego, lewa strona, wspornik zderzaka tylnego, lewa strona,	7416 85 7416 85
C60729	1	Citroen C1, Peugeot 107,	wspornik zderzaka przedniego, prawa strona, wspornik zderzaka przedniego, prawa strona,	7416 88 7416 88
C60730	1	Citroen C1, Peugeot 107,	wspornik zderzaka przedniego, lewa strona, wspornik zderzaka przedniego, lewa strona,	7416 87 7416 87

Citroen

Peugeot



C70129



C70168



C70180

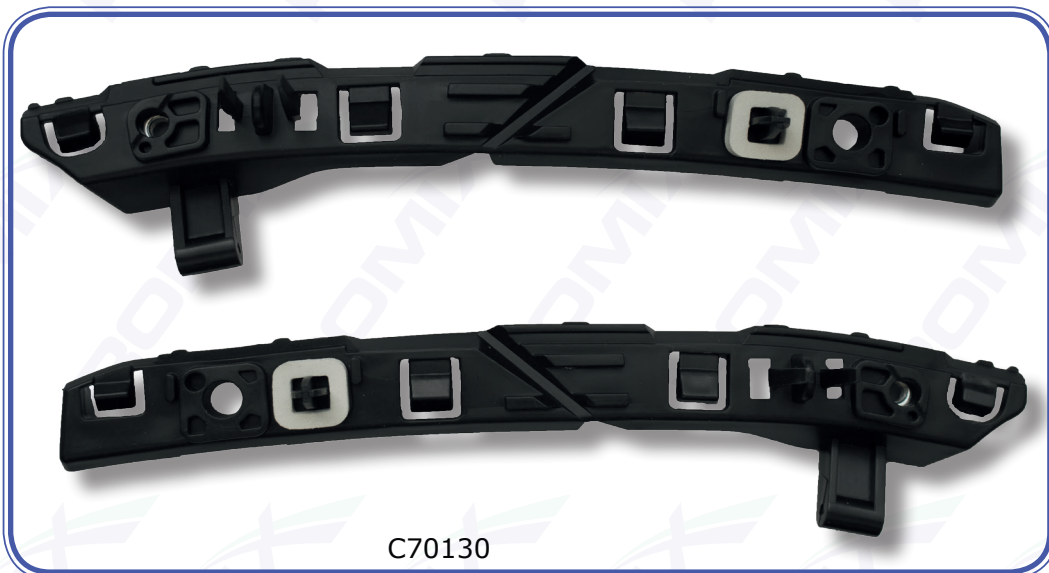

C70130



C70255



C70256

numer kat.	ilość w opakowaniu	marka/model	zastosowanie	mocowanie odpowiadające następującemu numerowi OEM
C70129	5	Citroen, Peugeot - różne modele,	instalacja spryskiwaczy szyb, trójkąt o 5	6433 27
C70130	1 komplet	Citroen C3 A51,	wspornik zderzaka tylnego,	7416 S5
C70168	5	Citroen, Peugeot - różne modele,	wiele zastosowań, nit o 7	6973 A4
C70180	10	Citroen Xsara I,	elementy i osprzęt w komorze silnika, spinka o 7,6	
C70255	1 komplet	Citroen C4,	zestaw naprawczy reflektora prawego,	
C70256	1 komplet	Citroen C4,	zestaw naprawczy reflektora lewego,	

Citroen

Peugeot



C70264



C70265



C70303



C70337



C70596



C70599



C70603

numer kat.	ilość w opakowaniu	marka/model	zastosowanie	mocowanie odpowiadające następującemu numerowi OEM
C70264	1 komplet	Peugeot 308,	zestaw naprawczy reflektora prawego,	6212 E4
C70265	1 komplet	Peugeot 308,	zestaw naprawczy reflektora lewego,	6212 E3
C70303	10	Citroen Nemo, Peugeot Bipper,	tapicerka drzwi, tapicerka drzwi,	9345 A1 9345 A1
C70337	2	Citroen C5 08→17, Jumpy III, Peugeot 406, 407, 607, Expert III,	nakładka zderzaka przedniego, nakładka zderzaka przedniego,	7437 12 7437 12
C70596	5	Citroen C4 Aircross,	nakrętka koła, M12 x 1,5, na klucz 19	5405 81
C70599	5	Peugeot 107, Citroen C1,	śruba kół z łbem stożkowym, M12 x 1,5 x 20, na klucz 17	5405 77 5405 77
C70603	10	Citroen C4 Aircross,	wyciszenie pokrywy silnika,	6823 CX

Citroen

Peugeot



C70727

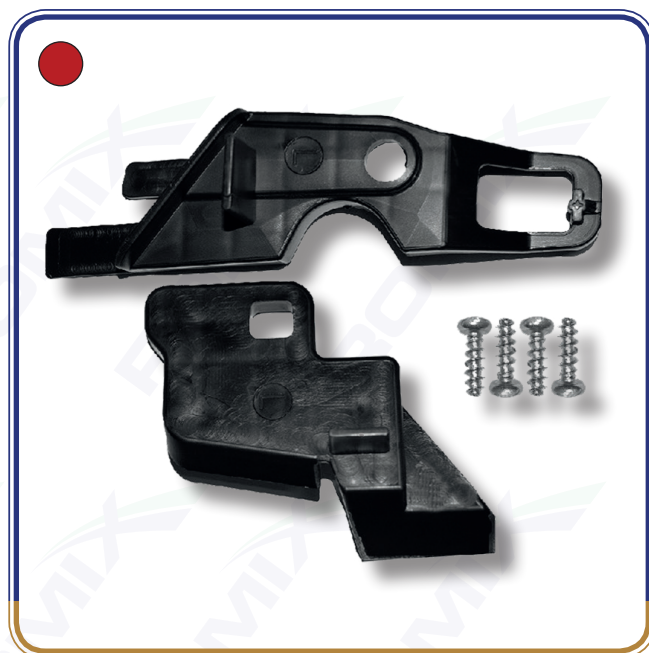

C70728



C70729



C70730

numer kat.	ilość w opakowaniu	marka/model	zastosowanie	mocowanie odpowiadające następującemu numerowi OEM
C70727	1 komplet	Citroen C-Elysee (przed liftingiem),	zestaw naprawczy reflektora prawego,	9805 551 980
C70728	1 komplet	Citroen C-Elysee (przed liftingiem),	zestaw naprawczy reflektora lewego,	9805 552 680
C70729	1 komplet	Peugeot 301 (przed liftingiem),	zestaw naprawczy reflektora prawego,	9805 551 980
C70730	1 komplet	Peugeot 301 (przed liftingiem),	zestaw naprawczy reflektora lewego,	9805 552 680

Citroen

Peugeot



C70731



C70732



C70733



C70734

numer kat.	ilość w opakowaniu	marka/model	zastosowanie	mocowanie odpowiadające następującemu numerowi OEM
C70731	1 komplet	Citroen C-Elysee (po liftingu),	zestaw naprawy reflektora prawego,	
C70732	1 komplet	Citroen C-Elysee (po liftingu),	zestaw naprawy reflektora lewego,	
C70733	1 komplet	Peugeot 308 13→21,	zestaw naprawy reflektora lewego,	9807 658 080
C70734	1 komplet	Peugeot 308 13→21,	zestaw naprawy reflektora prawego,	9807 657 780

Citroen

Peugeot



C70735



C70736



C70739



C70740

numer kat.	ilość w opakowaniu	marka/model	zastosowanie	mocowanie odpowiadające następującemu numerowi OEM
C70735	1 komplet	Peugeot 3008 II, 5008 II,	zestaw naprawczy reflektora lewego,	9814 255 880
C70736	1 komplet	Peugeot 3008 II, 5008 II,	zestaw naprawczy reflektora prawego,	9814 255 780
C70739	1 komplet	Citroen Nemo, Peugeot Bipper,	zestaw naprawczy reflektora lewego,	
C70740	1 komplet	Citroen Nemo, Peugeot Bipper,	zestaw naprawczy reflektora prawego,	

Citroen

Peugeot



C70779



C70784



C70787



C70790



C70796

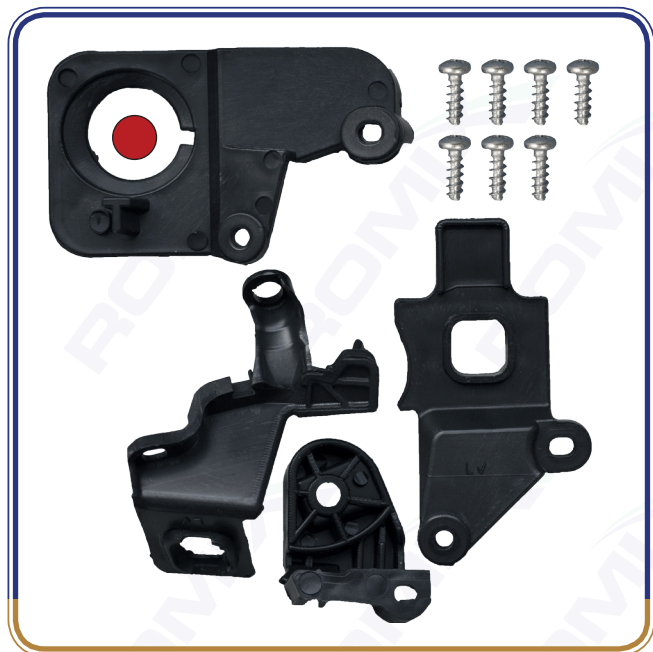

C70832



C70833

numer kat.	ilość w opakowaniu	marka/model	zastosowanie	mocowanie odpowiadające następującemu numerowi OEM
C70779	5	Citroen różne modele, Peugeot różne modele,	wiele zastosowań, wiele zastosowań,	1612454480 1612454480
C70784	5	Citroen C1, Peugeot 107,	pierścień uszczelniający, pierścień uszczelniający,	6822 AG 6822 AG
C70787	10	Citroen C3 III, C4 II, Cactus, Picasso 13→19, C5 Aircross, C-Elysee, Jumpy III, Peugeot 208, 2008 I, II, 301, 308 13→21, 3008 (po liftingu), 5008 II, Expert III,	tapicerka drzwi, tapicerka drzwi,	8794 ZA 8794 ZA
C70790	10	Citroen C3 Aircross,	listwy błotników,	YQ00109680
C70796	10	Citroen C3 III, Aircross,	listwy błotników, spinka w otwór ø 8	
C70832	1 komplet	Citroen C5 08→17,	zestaw naprawczy reflektora lewego,	6212 F0
C70833	1 komplet	Citroen C5 08→17,	zestaw naprawczy reflektora prawego,	6212 F1

Citroen

Peugeot



C70834



C70835



C70836



C70837

numer kat.	ilość w opakowaniu	marka/model	zastosowanie	mocowanie odpowiadające następującemu numerowi OEM
C70834	1 komplet	Citroen C4 II, DS4,	zestaw naprawczy reflektora lewego,	6212 H1
C70835	1 komplet	Citroen C4 II, DS4,	zestaw naprawczy reflektora prawego,	6212 H0
C70836	1 komplet	Peugeot Partner 18→, Rifter 18→,	zestaw naprawczy reflektora lewego,	9824199280
C70837	1 komplet	Peugeot Partner 18→, Rifter 18→,	zestaw naprawczy reflektora prawego,	9824198780

Citroen

Peugeot



C70838



C70839

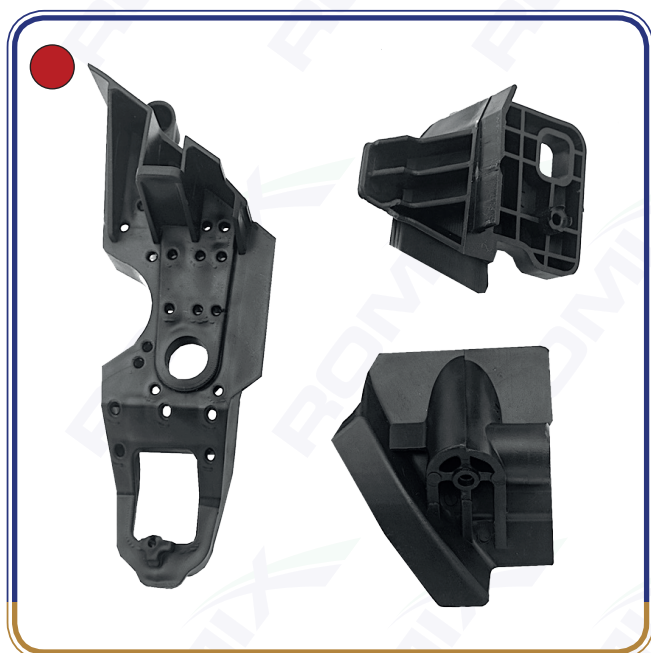

C70864



C70865

numer kat.	ilość w opakowaniu	marka/model	zastosowanie	mocowanie odpowiadające następującemu numerowi OEM
C70838	1 komplet	Peugeot 208 II, 2008 II,	zestaw naprawczy reflektora lewego,	1656169580
C70839	1 komplet	Peugeot 208 II, 2008 II,	zestaw naprawczy reflektora prawego,	1656169480
C70864	1 komplet	Peugeot 301(po liftingu),	zestaw naprawczy reflektora lewego,	
C70865	1 komplet	Peugeot 301(po liftingu),	zestaw naprawczy reflektora prawego,	

